

Dosierventil

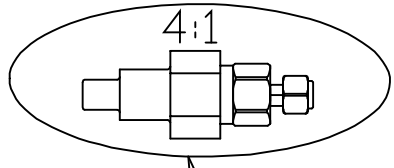

SVM-Temperaturregler mit Anzeige

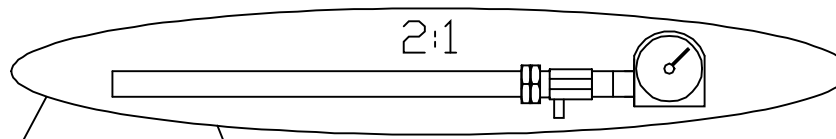

Schwimmer

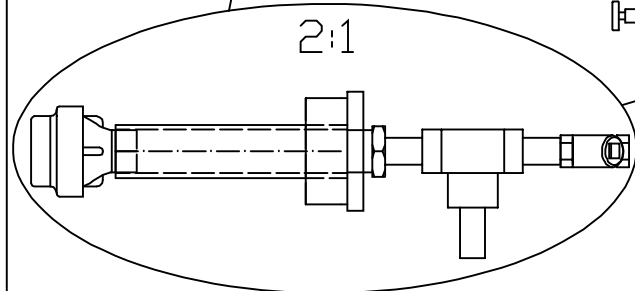
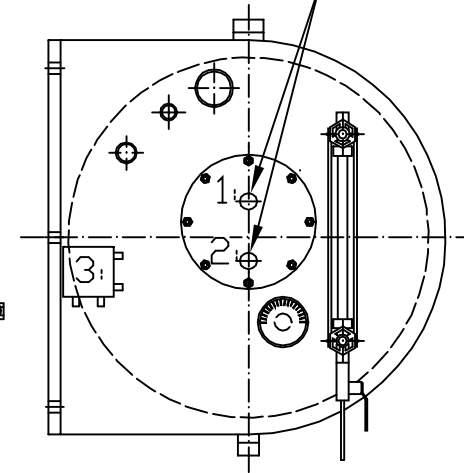
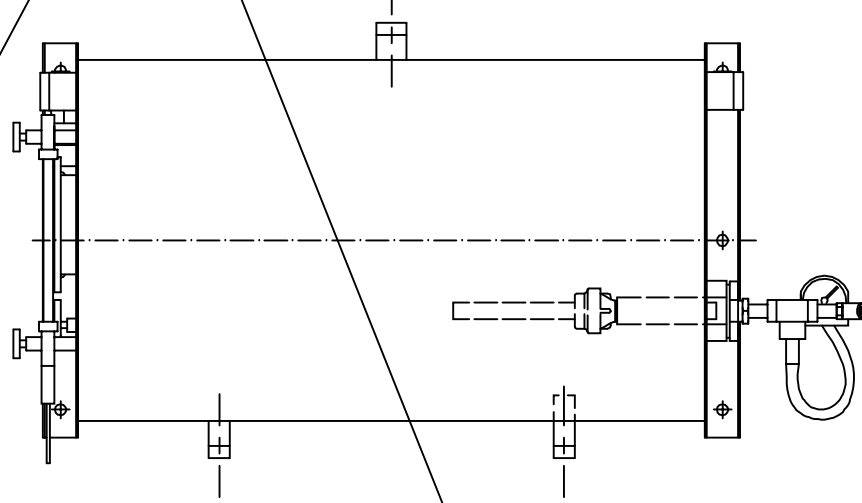
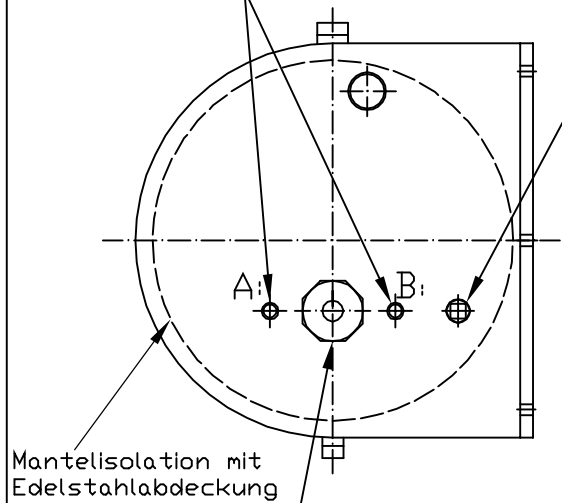
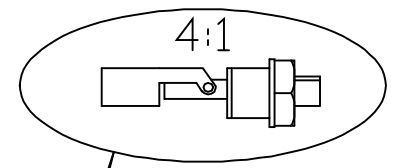

SVM-Dampfinjektor

- 1: Schwimmer nur in Verbindung mit externem Kondensatgefäß
- 2: Schwimmer Frischwasserzulauf
- 3: Steuereinheit SE

- A: Anschluss für 2te Dosierpumpe
- B: Anschluss für Dosierpumpe

Änderungen vorbehalten

Jumag Dampferzeuger GmbH Schulze-Delitzsch-Straß 8 D - 68542 Heidesheim		(Zul. Abw.) DIN ISO 2768 TI-v	Jumag Dampferzeuger	
	Datum	Name	Speisewasser/-Kondensatgefäß 200/270/360 Links	
	Bearb. 030706	Marusic		
	Gepr. 030706	Preis		
				Montagehilfe SWG 200-360 030706
Zust.	Änderung	Datum	Name	Ursprung